



Deutsch / German / Allemand:
Englisch / English / Anglais:
Französisch / French / Français:

Seite / Page 2-10
Seite / Page 11-19
Seite / Page 20-28

Inhalt

1. Bestimmungszweck
2. Allgemeines
3. Sicherheitshinweise
 - 3.1 Verbleibende Restgefahren:
4. Hinweise für die Aufstellung, Montage und Gebrauch
 - 4.1 Technische Daten
 - 4.2 Umbau
 - 4.3 Vorbereitung
 - 4.4 Tür umbauen
 - 4.5 Dach umbauen
 - 4.6 Seitenwand umbauen
 - 4.7 Rückwand umbauen
5. Hinweise für Inspektion, Wartung und Instandsetzung
6. Gewährleistung
7. Service



Achten Sie besonders auf unterstrichene oder **fettgedruckte** oder mit dem Warnzeichen versehene Stellen in dieser Bedienungsanleitung!

1. Bestimmungszweck

RainKits (Stahlblech pulverlackiert RAL 7035 bzw. Edelstahl) sind für den Einsatz an Gehäusen der Produktreihen H370/H390 und H375/H395 mit UL Type Rating gemäß UL-File E90604 konzipiert.

Ausgelegt nach UL50 / UL50E werden RainKits verwendet, wenn zusätzlich zu den vorhandenen Type Ratings des Gehäuses – siehe UL Label – ein Type Rating Type 3R gefordert wird.

Der Umbau der Gehäuse kann werksseitig als auch später durch den Anwender erfolgen.

Liegen über die Anforderungen nach Type 3R hinausgehende besondere Betriebsbedingungen vor, sind besondere Vereinbarungen mit dem Hersteller zu treffen.

RainKits und mit ihnen zusammen verwendete Gehäuse sind nicht für dynamische Lasten ausgelegt.

2. Allgemeines

Diese Anleitung ist Bestandteil des Produkts.

Sie richtet sich an ausgebildete Fachkräfte der Industrie und des Handwerks und elektrotechnisch unterwiesene Personen um RainKits fachgerecht zu montieren.

Bitte bewahren Sie sie sorgfältig auf. Das gilt gleichfalls für Montage- und Bedienungsanleitungen von Zubehör.

Bei Nichtbeachtung der Anleitung sowie nicht bestimmungsgemäßen Gebrauch übernehmen wir keine Haftung für evtl. Schäden an oder durch Benutzer oder Dritte.

Die Anleitung wird laufend überprüft und gegebenenfalls aktualisiert (technische Änderungen vorbehalten) –

siehe <https://www.haewa.de/dialog-kontakt/download-center>

Die Produktbeschreibung finden Sie auf unserer Website unter der jeweiligen Artikelnummer.

Achtung: Informationen in den Ihnen vorliegenden Printmedien sind möglicherweise nicht mehr aktuell. Im Zweifelsfall gilt die Information unserer Website.

Varianten

	Art.Nr.	Für Typ	Ausführung	Material
Rainkit	4533-	Anreihschrank	Regenleiste 3R, 1-türig	Stahl
	4543-		Regenleiste 3R, 2-türig	
	4535-		Regenleiste 3R, 1-türig	Edelstahl
	4545-		Regenleiste 3R, 2-türig	

Breite	Steht für: (in mm)	Höhe	Steht für: (in mm)	Artikelendung
60	600	00	N/A	-00-01
80	800	10	1000	
10	1000	12	1200	
12	1200	14	1400	
		16	1600	
		18	1800	
		20	2000	
		22	2200	

Bsp.:

4533-6018-00-01 = RainKit für H395 Anreihschrank aus Stahl; 1-türig; mit Regenleiste3R; BxH 600x1800





Umbauten sind nötig an Tür(-en), Dach, Seitenwand und Rückwand

Weitere Varianten auf Anfrage

Lieferumfang Sätze

Ausführung	Anzahl	Satzbezeichnung
Bei allen Ausführungen	1	Regenschiene3R
	1	Umbausatz Dach 3R
	1	Servicepack 1
Anreihschrank; Stahl; 1-türig	1	Umbausatz Verschluss 3R
	1	Umbausatz Scharnier 3R
	1	Umbausatz Rückwand 3R
	1	Umbausatz Seitenwand 3R
	1	Verschlussstangen
Anreihschrank; Stahl; 2-türig	2	Umbausatz Scharnier 3R
	1	Umbausatz Rückwand 3R
	1	Umbausatz Seitenwand 3R
Anreihschrank; Edelstahl; 1-türig	1	Umbausatz Verschluss Edelstahl 3R
	1	Umbausatz Dichtscheiben Edelstahl 3R
	1	Umbausatz Seitenwand Edelstahl 3R
Anreihschrank; Edelstahl; 2-türig	1	Umbausatz Dichtscheiben Edelstahl 3R
	1	Umbausatz Seitenwand Edelstahl 3R





Lieferumfang bei allen Ausführungen

Beipack	Bauteil	Befestigungsmaterial
Regenschiene 3R + Umbausatz Dach 3R	1 Regenschiene 3R 	Umbausatz Dach 3R 9 Linsenschrauben M6x16 TX30 
Servicepack 1	10 U-Scheiben (weiß)  20 Kunststoffstopfen 	

Lieferumfang Stahl

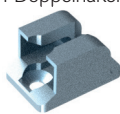
Beipack	Bauteil	Befestigungsmaterial
Umbausatz Scharnier 3R	3 Scharnierteile (Holm) 	6 Sperrzahnmuttern M6 SW 10  6 U-Scheiben (weiß)  3 Rändelmuttern M6 
	3 Scharnierteile (Tür) 	3 Muttern M6 SW 10  3 U-Scheibe 
Umbausatz Verschluss 3R	1 Stangenschloss mit Betätigung vormontiert: - Rechtsanschlag - 3 mm Doppelbart 	2 Linsenschrauben 4,2x22 PH2  2 Sicherungsscheiben 
	6 Stangenführung 	6 Muttern M6 SW 10 
	4 Doppelhaken 	8 Senkschrauben M6x12 TX30  8 Sperrzahnmuttern M6 SW 10  8 U-Scheiben (weiß) 
Verschlussstangen	2 Schubstangen oben  unten 	
Umbausatz Rückwand	6 Rückwandhalter (vormontiert) Holm Links und Rechts 	6 Sperrzahnmuttern M6 SW 10  6 U-Scheiben (weiß)  6 Linsenschrauben M6x16 TX30 
	2 Rückwandhalter Zarge oben und unten 	2 Linsenschrauben M6x12 TX30  2 U-Scheiben (weiß)  2 Linsenschrauben M6x16 TX30 
Umbausatz Seitenwand 3R	1 Dichtung 1,5 m 	18 Linsenschrauben M6x16 TX30 

Lieferumfang Edelstahl

Umbausatz Verschluss Edelstahl 3R	4 Doppelhaken 	8 Senkschrauben M6x12 TX30  8 Sperrzahnmuttern M6 SW 10 
Umbausatz Dichtscheiben Edelstahl 3R	22 U-Scheiben (weiß) 	
Umbausatz Seitenwand Edelstahl 3R	1 Dichtung 1,5 m 	

Hinweis: Der Lieferumfang jeder Variante beinhaltet die maximal benötigte Anzahl an Bauteilen.



3. Sicherheitshinweise

Die Hinweise zu vorhersehbarer Fehlanwendung und verbleibendem Restrisiko, die besonderen Hinweise und technischen Daten der Seiten 5 bis 10 dieser Anleitung sind zu beachten damit Gefahren für Leib und Leben bestmöglich minimiert werden können.

Beachten Sie die für Ihr industrial control panel enclosure / Ihre Niederspannungs-Schaltgerätekombination geltenden Normen und Vorschriften.

- Stellen Sie sicher, dass der Schaltschrank spannungsfrei geschaltet ist und sichern Sie diesen gegen versehentliches Wiedereinschalten ab.
- Stellen Sie beim Transport, Verbringen an den Aufstellort, Auspacken, Montage sicher, dass das Produkt nicht beschädigt und unbrauchbar wird.
- Beachten Sie weitere Anleitungen gemäß Lieferumfang.
- Verwenden Sie geeignete Steighilfen, die der Arbeitshöhe angemessen sind.
- Erfolgt die Montage der Regenschiene 3R in einer Höhe unter 2 Meter, vom (Fuß-)Boden gemessen, so ist das Produkt sichtbar zu kennzeichnen.
- Drehmomentangaben sind einzuhalten.
- Verwenden Sie nur die mitgelieferten Befestigungsteile und stellen so den Potenzialausgleich sicher.
- Vermeiden Sie dynamische Belastungen.

Vorhersehbare Fehlanwendung:

- Kein Ausrichten, falsche Befestigungsmittel, Verwenden von ungeeignetem Werkzeug.
- Qualifikation von Personen nicht ausreichend.
- Sicht-/ Funktionsprüfungen werden nicht durchgeführt.
- Stoßen an überstehenden Kanten.
- Reinigung erfolgt nicht.

Verbleibende Restgefahren:

- Quetschen, Stoß durch kippende, fallende Teile.
- Schneiden an scharfen Kanten.
- Ausrutschen, Stürzen auf verschmutzten, feuchten und glatten Böden.
- Elektrischer Schlag.

Diese Restgefahren können durch aufmerksames Arbeiten und vom Betreiber vorgesehene (Schutz-) Maßnahmen vermieden werden.

4. Hinweise für die Aufstellung, Montage und Gebrauch

- Beachten Sie den unter Punkt Montage genannten Ablauf.
- Bei Verwendung von Steighilfen und/oder Handling großer oder schwerer Teile ist zu prüfen ob die Hilfe einer zweiten Person sinnvoll oder notwendig ist.
- Prüfen Sie das Produkt auf Vollständigkeit – siehe Lieferumfang.
- Prüfen Sie das Produkt vor der Montage auf Beschädigungen.
- Säubern Sie das Gehäuse, wenn es verschmutzt ist.
- Ein Großteil der Bauteile wird wiederverwendet, dazu ist der Hinweis unter Vorbereitung zu beachten.

4.1 Technische Daten

Angaben zum Drehmoment:

Die unter Punkt Montage stehenden Angaben wurden einmalig für die verschiedenen Varianten ermittelt und stellen unter optimalen Bedingungen (beispielsweise gerades Ansetzen gewindeformender Schrauben) verbindliche Werte dar.

Es ist darauf zu achten, dass alle Schrauben gleichmäßig angezogen werden.

4.2 Umbau

Empfohlene Werkzeuge zur De-/Montage:

- Schraubendreher PH2, TX30, SW10, Innensechskant 4mm
- Drehmomentwerkzeug 2-10Nm
- Zange

4.3 Vorbereitung



Passen Sie den Türanschlag an notwendige Fluchtwege an.

Achten Sie auf eine saubere Umgebung, um Stürzen oder Ausrutschen zu vermeiden.

Achten Sie auf einen sauberen Arbeitsbereich, um Beschädigungen an Oberflächen oder Dichtungen zu vermeiden.

Besonderer Hinweis bei dem Umbau eines Edelstahl Gehäuses

- Die mit folgendem Symbol markierten Arbeitsschritte entfallen



Entsorgen Sie alle gekennzeichneten Teile umwelt-/fachgerecht. Alle anderen Teile werden wiederverwendet.

Stahlschränke



Edelstahlschränke



Achten Sie nach der Demontage darauf, dass alle Kunststoffstopfen entsprechend der unteren Abbildung die Bohrungen sauber verschließen, diese dienen bei der Montage der Bauteile am Holm zusätzlich zur Orientierung.

Sollten Kunststoffstopfen fehlen, sind die Stopfen im Lieferumfang zu verwenden.

Positionen der Kunststoffstopfen:

Beispiel für Tür (rechts Angeschlagen)

Rückwand

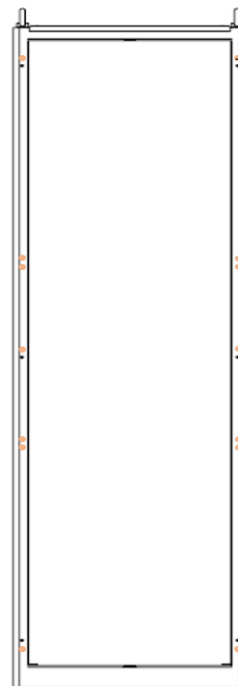
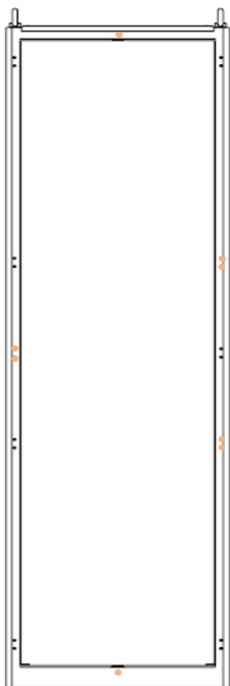

Bereiten Sie für die zu demontierenden Türen und Seitenwände einen waagrecht abgelegten Ort mit entsprechender Arbeitshöhe vor.

Empfehlung: Sonstige zu demontierenden Blechteile können auf einer Palette gestapelt oder an eine Wand angelehnt werden. Dabei sind die Teile vor Beschädigungen, Kippen oder Umfallen zu sichern!

4.4 Tür umbauen

Tür demontieren

-  1. Türsicherung lösen (bei jedem einzelnen Scharnier)
 1.1. Rändelmutter lösen
 1.2. Scharnierteile (Tür) zurückklappen





2. Tür aushängen
 Tür durch Anheben aushängen
 Auf den vorbereiteten waagrechten Ablageort mit der Außenseite nach unten ablegen.



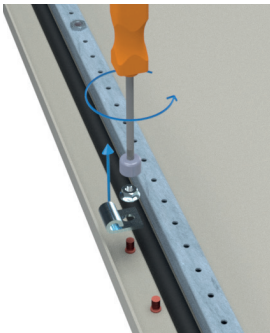

-  3. Scharnier demontieren (Tür)
 Sperrzahnmutter und Scharnierteil entfernen
 Einsatz: SW 10



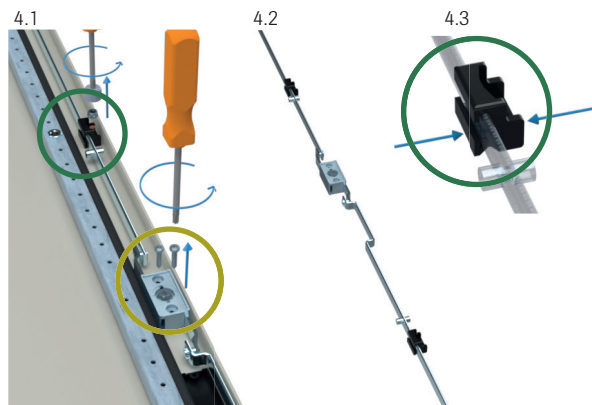

-  4. Verschluss demontieren (Tür)
 4.1. Jeweils die Muttern der Stangenführungen und die zwei Schrauben des Stangenschlosses entfernen. Einsatz: SW 10; PH2
 4.2. Verschlussgruppe abnehmen.
 4.3. Stangenführung von den Schubstangen trennen, dazu den unteren Teil Zusammendrücken

 = die entfernten Muttern und Schrauben, sowie das Stangenschloss und die Schubstangen



-  5. Scharnier demontieren (Holm)
 Jeweils die 2 Sperrzahnmuttern entfernen und das Scharnierteil aushängen
 Einsatz: SW 10



-  6. Verschluss demontieren (Holm)
 Senkschraube am Verschlusshaken entfernen, dazu innen die Sperrzahnmutter gegenhalten
 Einsatz: SW 10 und TX 30

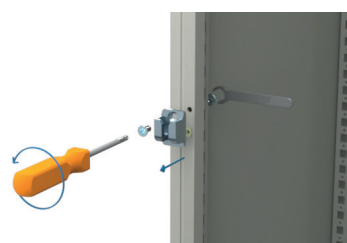

Tür montieren

- 1. Scharnier montieren (Tür)**
Scharnierteil und U-Scheibe an den jeweils oberen Bolzen einhängen. Scharnierteil zur Türkantung schieben und mit der Mutter festschrauben

Einsatz: SW 10 Drehmoment: 4Nm

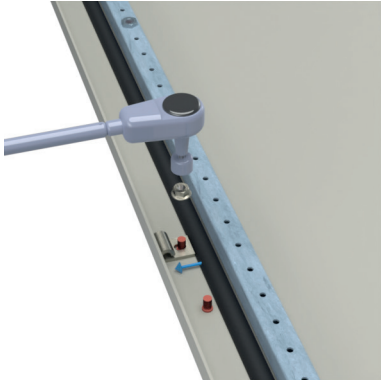

- 2. Verschluss montieren (Tür)**
2.1. Schubstangen mit den zwei Sicherungsringen am Stangenschloss montieren.

! Ausrichtung siehe Bild

- 2.2. Baugruppe zwischen Türkante und Schaumraupe auf die Tür auflegen

! Ausrichtung siehe Bild

- 2.3. Stangenschloss mit den zwei Schrauben an dem Schlüsselschild festschrauben

Einsatz: PH2 Drehmoment: 2Nm

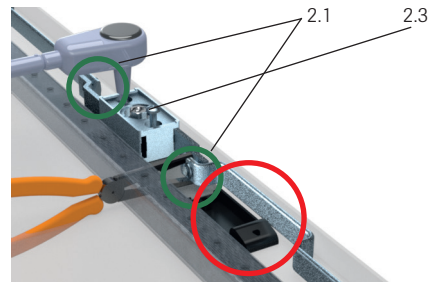

- 3. Verschluss montieren (Tür)**
3.1. Stangenführung (siehe Bild) unten leicht zusammendrücken und jeweils im Bereich der Bolzen an den Schubstangen einhängen. Ausrichtung siehe Bild 3.2

- ! 3.2. Stangenführung auf die Bolzen stecken und mit der Mutter festschrauben

Einsatz: SW 10 Drehmoment: 2Nm

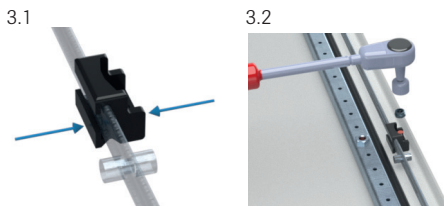

- 4. Scharnier montieren (Holm)**
Jeweils eine U-Scheibe (weiß) auf die Bolzen des Scharnierteiles schieben und in die Bohrungen einhängen.

Die zwei Sperrzahnmuttern von innen anschrauben

Einsatz: SW 10 Drehmoment: 10Nm

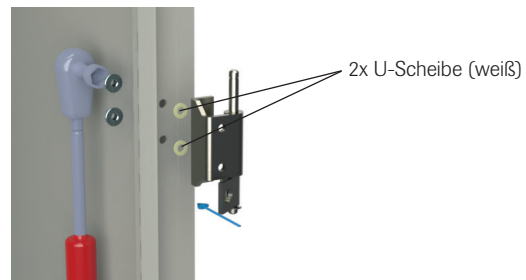

- 5. Verschluss montieren (Holm)**
Die Verschlusshalter in der dargestellten Reihenfolge am Holm montieren. Dazu die Senkschrauben von außen in die Sperrzahnmuttern einschrauben.

- ! Die Öffnung des Verschlusshalters für die Schubstange muss jeweils zur Mitte zeigen

Einsatz: SW 10; TX 30 Drehmoment: 10Nm

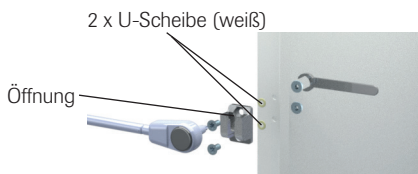

- 6. Tür montieren**
6.1. Tür einhängen, dabei ist darauf zu Achten, dass das obere Scharnierteil (Tür) gerade ist.
6.2. Unteres Scharnierteil (Tür) über den Bolzen klappen
6.3. Rändelmuttern handfest anziehen

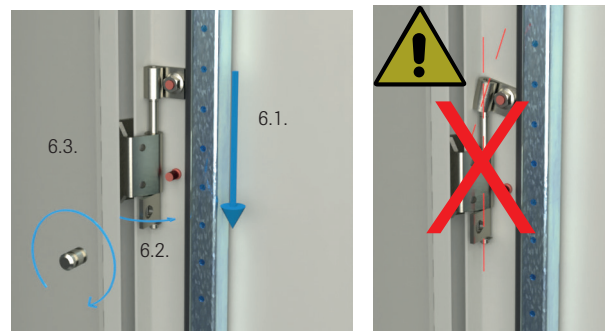

4.5 Dach umbauen



1. Alle Schrauben des Gehäusedachs entfernen.
Einsatz TX30



2. Schiene auf das Gehäusedach aufsetzen und nach den vorhandenen Bohrungen ausrichten



3. Montage der Schiene auf dem Gehäusedach
Drehmoment Stahl: 8Nm, nachdem das Gewinde komplett geformt ist.
Drehmoment Edelstahl: 2Nm
Einsatz: TX30

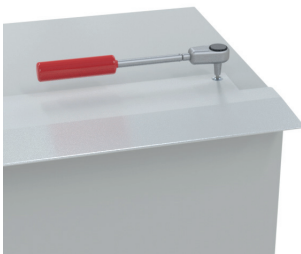

4. Schiene gegebenenfalls kennzeichnen
(siehe Sicherheitshinweise)



4.6 Seitenwand umbauen



1. Seitenwand demontieren falls bereits am Schrank montiert
1.1. Die Schrauben der Seitenwand lösen
Einsatz: TX30



Ab dem Lösen der vorletzten Schraube muss die Seitenwand gestützt werden

Tipp: Die Schrauben auf halber Höhe zuletzt lösen.

1.2. Auf den vorbereiteten waagrechten Ablageort nach unten ablegen.



2. Dichtung einkleben

2.1. Obere Kante der Seitenwand säubern

2.2. Dichtung ablängen, Klebefolie abziehen und unter die obere Kante der Seitenwand kleben.
Klebefilm dient als Fixierhilfe.

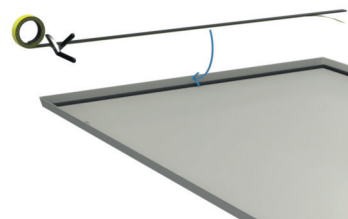

3. Seitenwand montieren
Seitenwand am Korpus ansetzen, ausrichten und festschrauben
Die Seitenwand in der Position halten bis diese mit mindestens 2 Schrauben gesichert ist.



Tipp: Die Schrauben auf halber Höhe zuerst festschrauben.

Einsatz: TX30

Drehmoment: 2Nm



4.7 Rückwand umbauen



1. Rückwand demontieren

Alle Schrauben der Rückwand lösen
Einsatz: TX30



Ab dem Lösen der vorletzten Schrauben muss die Rückwand gestützt werden.

Tipp: Die Schrauben auf halber Höhe zuletzt lösen



2. Rückwandhalter demontieren

Die Schraube muss von außen entfernt werden (siehe Bild rechts), dazu die Sperrzahnmutter von innen gegenhalten.

Einsatz: Innensechskant 4mm, SW10



3. Rückwandhalter montieren

Die Rückwandhalter in der dargestellten Reihenfolge am Holm befestigen

Einsatz: Innensechskant 4mm, SW10

Drehmoment: 10Nm

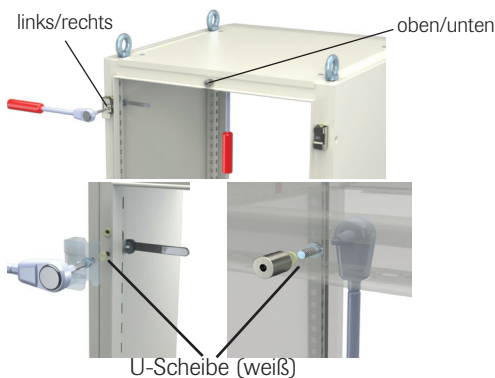

4. Rückwand montieren

4.1. Rückwand unten mit den beiden Winkeln auf der Zarge aufsetzen

4.2. An den Schrank klappen und die Schrauben anziehen



Achtung: Die Rückwand in der Position halten bis diese mit mindestens 2 Schrauben gesichert ist.

Tipp: Die Schrauben auf halber Höhe zuerst festschrauben.

Einsatz: TX30 Drehmoment: 4Nm

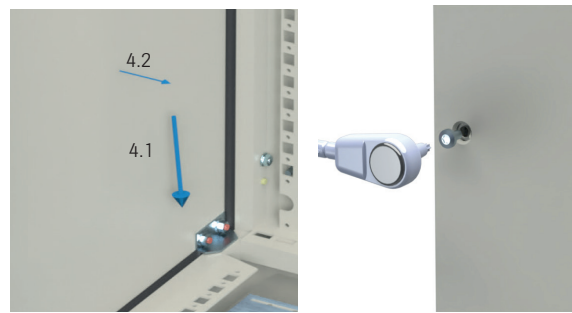

5. Hinweise für Inspektion, Wartung und Instandsetzung

Bitte prüfen Sie, gegebenenfalls im Rahmen der vom Betreiber festgelegten Revision, mindestens 1 x jährlich

- das Produkt auf Beschädigungen, festen Sitz und einwandfreie Funktion.
- Dichtungen auf Beschädigung und ob diese spaltfrei anliegen.
- die Oberfläche auf Beschädigung.
- den einwandfreien Zustand der Befestigung.

Tauschen Sie beschädigte Teile aus und verwenden nur häwa Originalteile.

Geben Sie bei der Beschaffung von Ersatzteilen zu deren Identifizierung die Artikelnummer des Produktes oder der Ersatzteile an.

6. Gewährleistung

Es gelten unsere AGB: <https://www.haewa.de/unternehmen/impressum>

Für Druckfehler übernehmen wir keine Haftung.

7. Service

Die für ihren Ort zuständige Vertriebsniederlassung finden Sie auf der letzten Seite.

Service-Rufnummer: Tel. +49 7353 98460

Contents

1. Intended Purpose
2. General Information
3. Safety Instructions
 - 3.1 Residual Risks
4. Instructions for Installation, Mounting and Use
 - 4.1 Technical Data
 - 4.2 Modification
 - 4.3 Preparation
 - 4.4 Door Modification
 - 4.5 Roof Modification
 - 4.6 Side Panel Modification
 - 4.7 Rear Panel Modification
5. Instructions for Inspection, Maintenance, Repair
6. Warranty
7. Service



Pay particular attention to underlined, **bold** text or positions marked with warning signs in this manual!

1. Intended Purpose

RainKits (powder coated sheet steel RAL 7035 or stainless steel) are designed for use on enclosures of the product ranges H370/H390 and H375/H395 with UL Type Rating according to UL-File E90604.

Designed to UL50 / UL50E, RainKits are used if Type Rating Type 3R is required in addition to the existing Type Ratings of the enclosure - see UL Label. The enclosures can be modified either in the factory or later by the user.

If special operating conditions exist that exceed the requirements of Type 3R, please contact the manufacturer for special arrangements.

RainKits and any enclosures used with a RainKit are not designed for dynamic loads.

2. General Information

These instructions are an integral part of the product.

They are meant for skilled persons in industry and trade and for instructed persons to mount RainKits in compliance with the applicable standards.

Please keep them in a safe place for future reference. The same applies to assembly and operating instructions for accessories.

We do not accept liability for any damage caused to or by users or third parties resulting from non-observance of these instructions and/or abnormal use.

The instructions are constantly reviewed and updated if necessary (subject to technical changes) –

see <https://www.haewa.com/dialogue-contact/download-centre>

You will find the product descriptions on our website under the respective order number.

Caution: Information included in the print media you have may no longer be up to date. In case of doubt, the information given on our website shall apply.

Types

	Order No.	For Type	Version	Material
Rainkit	4533-	Modular cabinet	Rain gutter 3R, 1 door	Sheet steel
	4543-		Rain gutter 3R, 2 doors	
	4535-		Rain gutter 3R, 1 door	Stainless steel
	4545-		Rain gutter 3R, 2 doors	

Width	Stands for: (in mm)	Height	Stands for (in mm)	Order No ending
60	600	00	N/A	-00-01
80	800	10	1000	
10	1000	12	1200	
12	1200	14	1400	
		16	1600	
		18	1800	
		20	2000	
		22	2200	

Example:

4533-6018-00-01 = RainKit for H395 modular sheet steel cabinet; 1 door; with rain gutter 3R; WxH 600x1800



Modifications are required on door(s), roof, side panel and rear panel.



Other variants on request

Scope of delivery - kits





















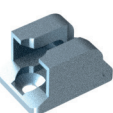

Version	Quantity	Kit Description
For all versions	1	Rain gutter 3R
	1	Conversion kit roof 3R
	1	Service pack 1
Modular cabinet; sheet steel; 1 door	1	Conversion kit lock 3R
	1	Conversion kit hinge 3R
	1	Conversion kit rear panel 3R
	1	Conversion kit side panel 3R
	1	Locking bars
Modular cabinet; sheet steel; 2 doors	2	Conversion kit hinge 3R
	1	Conversion kit rear panel 3R
	1	Conversion kit side panel 3R
Modular cabinet; stainless steel; 1 door	1	Conversion kit stainless steel lock 3R
	1	Conversion kit stainless steel sealing 3R
	1	Conversion kit stainless steel side panel 3R
Modular cabinet; stainless steel; 2 doors	1	Conversion kit stainless steel sealing rings 3R
	1	Conversion kit stainless steel side panel 3R

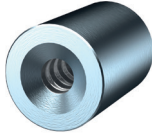

Scope of delivery - all versions

Accessory pack	Component	Mounting hardware
Rain gutter 3R + Conversion kit roof 3R	1 rain gutter 3R 	Conversion kit roof 3R 9 pan head screws M6x16 TX30 





Service pack 1	10 washers (white)	
	20 plastic plugs	

Scope of delivery - sheet steel version

Accessory pack	Component	Mounting hardware
Conversion kit hinge 3R	3 hinge parts (strut) 	6 serrated locking nuts M6 SW 10  6 washers (white)  3 knurled nuts M6 
	3 hinge parts (door) 	3 nuts M6 SW 10  3 washers 
Conversion kit lock 3R	1 pre-mounted bar lock with bolt: - right stop - 3 mm double mandrel 	2 pan head screws 4.2x22 PH2  2 securing washers 
	6 bar guides 	6 nuts M6 SW 10 
	4 double hooks 	8 countersunk screws M6x12 TX30  8 serrated locking nuts M6 SW 10  8 Washers (white) 
Lockings bars	2 slide bars top  bottom 	
Rear wall conversion kit Rear panel	6 rear panel holders (pre-mounted) strut left and right side 	6 serrated locking nuts M6 SW 10  6 washers (white)  6 pan head screws M6x16 TX30 
	2 rear panel holders frame, top and bottom 	2 pan head screws M6x12 TX30  2 washers (white)  2 pan head screws M6x16 TX30 

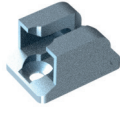
Conversion kit side panel 3R	1 rubber sealing 1.5 m 	18 pan head screws M6x16 TX30 
------------------------------	---	--

Scope of delivery - stainless steel version

Conversion kit stainless steel lock 3R	4 double hooks 	8 countersunk screws M6x12 TX30  8 serrated lock washers M6 SW 10 
Conversion kit stainless steel sealing rings 3R	22 washers (white) 	
Conversion kit stainless steel side panel 3R	1 rubber sealing 1.5 m 	

Note: The scope of delivery for each version includes the maximum number of components required.



3. Safety Instructions

Please observe the instructions on foreseeable misuse and residual risks as well as the special instructions and technical data specified on pages 14 to 19 of this manual to reduce danger to life and limb to a minimum.

Please note the standards and regulations applicable to your industrial control panel enclosure / your low-voltage switchgear and control-gear assembly.

- Make sure that the control cabinet is disconnected from the power supply and secure it against accidental unintentional energizing.
- For all transport including moving to the installation site and unpacking as well as the mounting, make sure that the product is not damaged or rendered unserviceable.
- Observe further instructions according to the scope of delivery.
- Use suitable climbing aids adapted to the working height.
- If the Rain Rail3R is installed at a height of less than 2 meters, measured from the (floor) bottom, the product must be visibly marked.
- Observe the torque specifications.
- Only use the supplied mounting hardware to ensure the potential equalization.
- Avoid dynamic loads.

Foreseeable Misuse:

- No alignment, wrong selection of mounting hardware, use of improper tools.
- Insufficient qualification of staff.
- Visual inspections and functional tests are not carried out.
- Bumping against protruding edges.
- No cleaning.

Residual risks:

- Crushing or impacts from tipping or falling objects.
- Cutting at sharp edges.
- Slipping, falling on dirty, wet, slippery floors.
- Electric shock.

These residual risks can be avoided by working attentively and implementing protective measures as provided by the operator.

4. Instructions for Installation, Mounting and Use

- Please observe the operation order specified in heading "Mounting".
- When using climbing aids and/or handling large or heavy parts, check if the assistance of a second person is useful or necessary.
- Please check the product for completeness - see scope of delivery.
- Please check the product for damage before installation.
- Please clean dirty enclosures.
- Most of the components are reused, please refer to the note specified in heading "Preparation".

4.1 Technical Data

Torque specifications:

The data specified in heading "Mounting" were determined once for the different types and represent binding values subject to optimum conditions (e.g. straight application of thread-forming screws). Make sure that all screws are tightened uniformly.

4.2 Modification

Recommended tools for disassembly /assembly:

- Screw driver PH2, TX30, SW10, hexagon socket 4mm
- Torque tool 2-10Nm
- Tongs

4.3 Preparation



Adjust the door stop to required escape routes.
 Ensure a clean environment to avoid slipping and falling on dirty, wet, slippery floors.
 Ensure a clean work area to avoid damage to surfaces or seals.

Special instructions for the modification of stainless steel enclosures

- The steps marked with the following symbol are eliminated



Sheet steel cabinets



Stainless steel cabinets



After disassembly, make sure that the holes are properly closed with the plastic plugs as shown in the illustration below; they are also used as template when mounting the components at the frame.
 If plastic plugs are missing, use the plugs included in the scope of delivery.

Positions of plastic plugs:

Example door (mounted at right side)

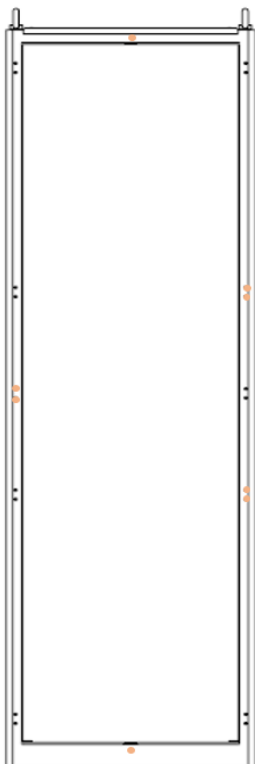

Rear panel













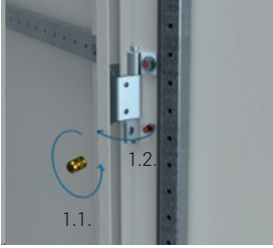

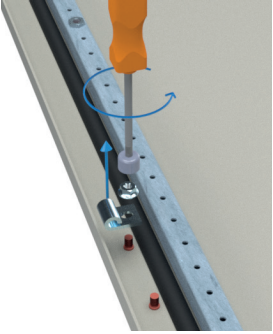

Prepare a horizontal storage surface with appropriate working height for the doors and side panels to be disassembled.

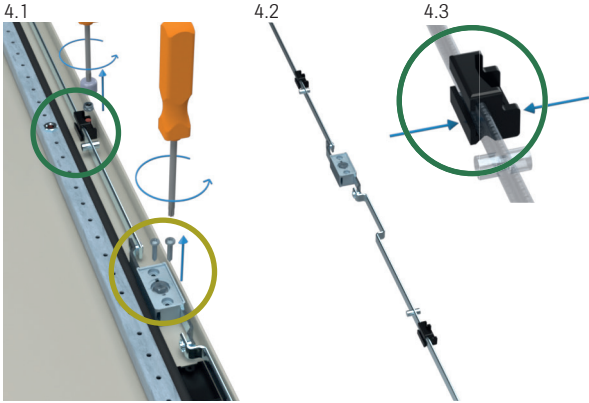
Note: Other sheet metal parts to be disassembled can be stacked on a pallet or leaned against a wall. Secure the parts against damage, tipping or falling over!

4.4 Door Modification

Door removal

<p> 1. Remove the door safety device (of each hinge)</p> <p>1.1. Remove knurled nut 1.2. Fold the hinge parts backwards (door)</p> 	<p>2. Remove door Lift the door to remove it Place the door on the prepared horizontal storage surface with the outside facing down.</p> 
<p> 3. Remove hinge (door) Remove serrated locking nut and hinge part  Insert: SW 10</p> 	<p> 4. Remove lock (door)</p> <p>4.1. Remove the nuts of the the bar guides and the two screws of the bar lock. Insert: SW 10; PH2 4.2. Remove the lock. 4.3. Separate the bar guide from the slide bars by pressing the lower part together</p> <p> = removed nuts and screws, as well as the bar lock and slide bars</p> 
<p> 5. Remove hinge (frame) Remove the 2 serrated locking nuts and the hinge part. Insert: SW 10</p> 	<p> 6. Remove lock (frame)  Remove countersunk screw at the locking hook by holding the locking nut on the inside. Insert: SW 10 and TX 30</p> 

Door mounting

 **1. Hinge mounting (door)**
 Insert the hinge part and washer into the upper bolts, slide the hinge part to the door edge and fix it with the nut.

Insert: SW 10 Torque: 4Nm

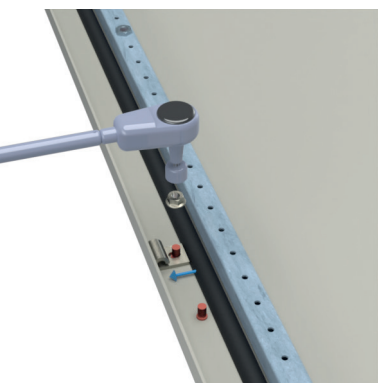



 **2. Lock mounting (door)**

2.1. Mount the slide bars with the two retaining rings to the bar lock.
 Alignment see picture

2.2. Place the unit between the door edge and the foam bead on the door

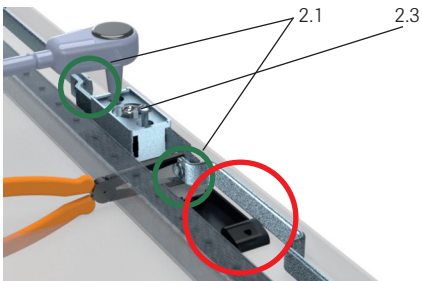
2.3. Tighten the bar lock with the two screws to the key plate
 Alignment see illustration
 Insert: PH2 Torque: 2Nm



 **3. Lock mounting (door)**

3.1. Press the bar guide at the bottom slightly together (see illustr.) and insert it in the area of the bolts at the slide bars.

 Alignment see illustr. 3.2

3.2. Place the bar guide onto the bolt and tighten it with the nut
 Insert: SW 10 Torque: 2Nm

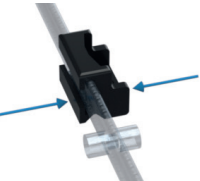
3.1 

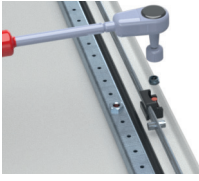
3.2 

4. Hinge mounting (frame)
 Slide one washer (white) onto the bolts of the hinge part and insert it into the holes.
 Tighten the two serrated locking nuts from inside.
 Insert: SW 10 Torque: 10Nm

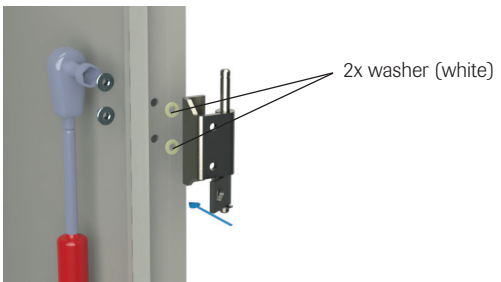

5. Lock mounting (frame)
 Mount the lock holders on the frame, see illustration.
 Tighten the countersunk screws from the outside into the serrated locking nuts.

 The opening of the locking holder for the sliding bars must always face the center.

Insert: SW 10; TX 30 Torque: 10Nm

2 x washers (white)

Opener

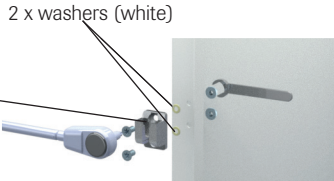

6. Door mounting

6.1. Insert the door, ensuring that the upper hinge part (door) is straight.

6.2. Fold lower hinge part (door) over the bolt

6.3. Hand tighten knurled nuts

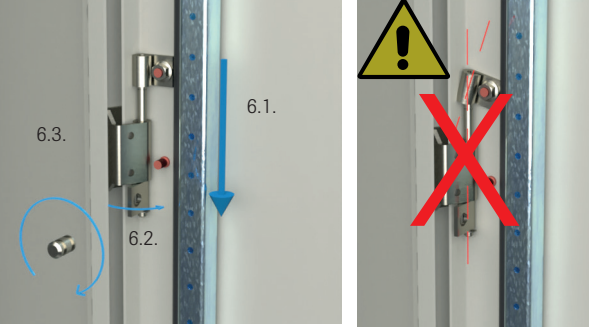

4.5 Roof Modification



1. Remove all screws from the enclosure roof.
Insert TX30



2. Position the rail on the enclosure roof and align it according to the existing holes



3. Mount the rail on the enclosure roof
Torque steel: 8Nm, after the thread is completely formed
Torque stainless steel: 2Nm
Insert: TX30

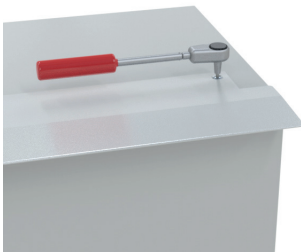

4. Mark the rail if necessary
(see safety instructions)



4.6 Side Panel Modification



1. Remove side panels if already mounted at the cabinet
 - 1.1. Loosen all screws of the side panel
Insert: TX30

⚠ Before loosening the penultimate screw, support the side panel
Tip: Loosen the screws at half height at least.

 - 1.2. Place the side panel on the prepared horizontal storage surface with the outside facing down.



2. Adhere gasket
 - 2.1. Clean the upper edge of the side panel
 - 2.2. Cut the gasket to length, peel off the adhesive film and stick it under the upper edge of the side panel.
Adhesive film serves as a fixing aid.

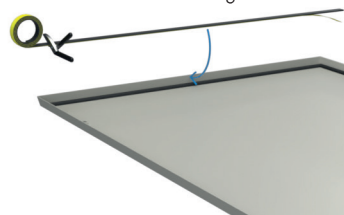

3. Side Panel Mounting
Position the side panel at the body, align it and bolt it to the frame.
Hold the side panel in position until it is secured with at least 2 screws.
⚠ Tip: Tighten the screws at half height first.
Insert: TX30
Torque: 2 Nm



4.7 Rear Panel Modification



1. Remove rear panel
Release all screws of the rear panel
Insert TX30



Before loosening the penultimate screw, support the rear panel
Tip: Loosen the screws at half height at least.



2. Remove rear panel holder
Removed the screw from outside (see illustr. at right side),
holding the serrated locking nut from inside.
Insert: Hexagon socket 4mm, SW10



3. Rear Panel Holder Mounting
Fix the rear panel holder with the plastic washer
and serrated locking screw at the frame.
Insert: Hexagon socket 4mm, SW10
Torque: 10Nm

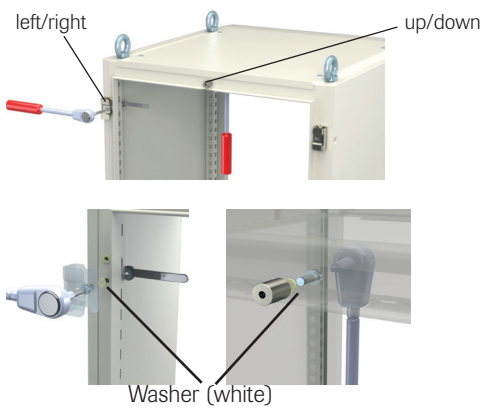

4. Rear Panel Mounting
4.1. Position the rear panel at the bottom with the two
brackets on the frame
4.2. Place it to the cabinet and tighten the screws
Caution: Hold the rear panel in position until it is secured with
at least 2 screws.
Tip: Tighten the screws at half height first.
Insert: TX30 Torque: 4Nm

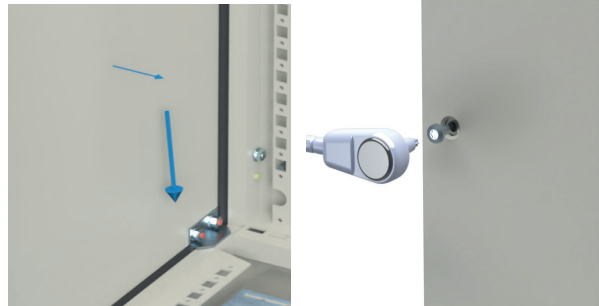

5. Instructions for Inspection, Maintenance and Repair

Please check at least once a year, in the framework of the inspection as determined by the operator, as appropriate:

- product for damage, tight fit and proper functioning.
- sealings for damage and whether they fit without gaps.
- surface for damage.
- perfect condition of the attachment.

Exchange damaged parts and use original häwa parts only.

When purchasing spare parts please state the cabinet product code and your order number to ensure identification.

6. Warranty

These instructions are subject to our General Terms and Conditions: <https://www.haewa.com/company/imprint>

We do not accept liability for printing errors.

7. Service

You will find the location of the sales office responsible for your area on the last page.

Service number: Phone: +49 7353 98460

Sommaire

1. Utilisation prévue
2. Généralités
3. Consignes de sécurité
 - 3.1 Risques résiduels :
4. Consignes d'installation, de montage et d'utilisation
 - 4.1 Caractéristiques techniques
 - 4.2 Modification
 - 4.3 Préparation
 - 4.4 Modification de la porte
 - 4.5 Modification du toit
 - 4.6 Modification du panneau latéral
 - 4.7 Modification du panneau arrière
5. Consignes pour l'inspection, la maintenance et la remise en état
6. Garantie
7. Service



Dans cette notice de montage et d'utilisation, veillez particulièrement aux passages soulignés, en **caractère gras** ou étant précédés ou accompagnés du pictogramme d'avertissement ci-contre !

1. Utilisation prévue

Les RainKits (tôle d'acier, revêtue de poudre RAL 7035 ou acier inoxydable) sont conçues pour l'utilisation aux armoires de types H370/H390 et H375/H395 avec indice de protection UL selon UL-File E90604.
Conçus selon la norme UL50 / UL50E, les RainKits sont utilisés si un indice de type 3R est requis en plus des indices de type existants de l'armoire - voir l'étiquette UL.

Les armoires peuvent être modifiées en usine ou ultérieurement par l'utilisateur.

S'il existe des conditions de fonctionnement particulières supérieures aux exigences du type 3R, il est nécessaire de conclure des accords spéciaux avec le fabricant.

Les RainKits et les armoires utilisées ne sont pas conçus pour des charges dynamiques.

2. Généralités

Ce manuel fait partie intégrante du produit.

Il s'adresse aux spécialistes qualifiés de l'industrie et de l'artisanat et aux personnes initiées à l'électrotechnique, pour équiper, installer et raccorder des armoires de commande conformément à la norme.

Veillez conserver ce manuel soigneusement tout comme les notices de montage et d'utilisation des accessoires.

En cas de non-respect de ce manuel et d'une utilisation non-conforme du produit, nous déclinons toute responsabilité en cas d'éventuels dommages causés aux ou par les utilisateurs ainsi qu'aux tiers.

Ce manuel est vérifié en permanence et le cas échéant actualisé (sous réserve de modifications techniques) -

voir <https://www.hawa.fr/dialogue-contact/telechargement>

Vous trouverez la description du produit sur notre site internet sous la référence correspondante.

Attention: Il est possible que les informations que vous trouverez dans la presse écrite ne soient plus actuelles. En cas de doute, reportez-vous aux informations sur notre site web.

Types et conditionnement

Rainkit	Référence	Pour type	Type	Matériau
	4533-	Cellule	Gouttière 3R, 1 porte	Tôle d'acier
	4543-		Gouttière 3R, 2 portes	
	4535-		Gouttière 3R, 1 porte	Acier inoxydable
	4545-		Gouttière 3R, 2 portes	

Largeur	Signifie: (in mm)	Hauteur	Signifie: (in mm)	Référence
60	600	00	N/A	-00-01
80	800	10	1000	
10	1000	12	1200	
12	1200	14	1400	
		16	1600	
		18	1800	
		20	2000	
		22	2200	

Exemple:

4533-6018-00-01 = RainKit pour cellule H395 en tôle d'acier; 1 porte; avec gouttière 3R; LxH 600x1800





Des modifications sont nécessaires sur la (les) porte(s), le toit, le panneau latéral et le panneau arrière.

Autres variantes sur demande























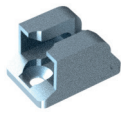

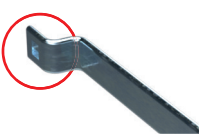

Conditionnement de jeux

Version	Quantité	Désignation de jeux
Pour toutes les versions	1	Gouttière 3R
	1	Kit de conversion toit 3R
	1	Service pack 1
Cellule en tôle d'acier, 1 porte	1	Jeu de conversion fermeture 3R
	1	Jeu de conversion charnière 3R
	1	Jeu de conversion panneau arrière 3R
	1	Jeu de conversion panneau latéral 3R
	1	Tringles
Cellule en tôle d'acier, 2 portes	2	Jeu de conversion charnière 3R
	1	Jeu de conversion panneau arrière 3R
	1	Jeu de conversion panneau latéral 3R
Cellule en acier inoxydable, 1 porte	1	Jeu de conversion fermeture en acier inoxydable 3R
	1	Jeu de conversion rondelles d'étanchéité en acier inoxydable 3R
	1	Jeu de conversion panneau latéral en acier inoxydable 3R
Cellule en acier inoxydable, 2 portes	1	Jeu de conversion rondelles d'étanchéité en acier inoxydable 3R
	1	Jeu de conversion panneau latéral en acier inoxydable 3R

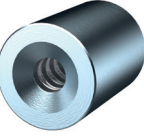

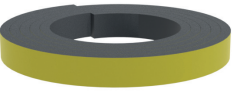

Conditionnement de toutes versions

Pack fourni	Composant	Visserie
Gouttière 3R + Kit de conversion toit 3R	1 gouttière 3R 	Kit de conversion toit 3R 9 vis à tête cylindrique bombées M6x16 TX30 
Service pack 1	10 rondelles (blanches)  20 bouchons plastiques 	

Conditionnement de versions en tôle d'acier

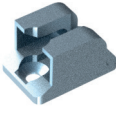
Pack fourni	Composant	Visserie
Jeu de conversion charnière 3R	3 parties de charnières (traverse) 	6 écrous à embase crantée M6 SW 10  6 rondelles (blanches)  3 écrous moletés M6 
	3 parties de charnière (porte) 	3 écrou M6 SW 10  3 rondelle 
Jeu de conversion fermeture 3R	1 serrure à crémonne avec axe prémontée: - fixation à droite - double barre 3 mm 	2 vis à tête cyl. bombée 4,2x22 PH2  2 rondelles de sécurité 
	6 guidages de tringles 	6 écrous M6 SW 10 
	4 double crochets 	8 vis à tête fraisée M6x12 TX30  8 écrous à embase crantée M6 SW 10  8 rondelles (blanches) 
Tringles de fermeture	2 tringles haut  bas 	
Kit de conversion panneau arrière	6 supports de panneau arrière (prémontés) traverse gauche et droite 	6 écrous à embase crantée M6 SW 10  6 rondelles (blanches)  6 vis à tête cyl. bombée M6x16 TX30 
	2 supports de panneau arrière châssis, toit et sol 	2 vis à tête cyl. bombée M6x12 TX30  2 rondelles (blanches)  2 vis à tête cyl. bombée M6x16 TX30 
Jeu de conversion panneau latéral 3R	1 joint d'étanchéité 1,5 m 	18 vis à tête cyl. bombée M6x16 TX30 

Conditionnement de versions en acier inoxydable

Jeu de conversion fermeture en acier inoxydable 3R	4 double crochets 	8 vis à tête fraisée M6x12 TX30  8 écrous à embase crantée M6 SW 10 
Jeu de conversion joint d'étanchéité en acier inoxydable 3R	22 rondelles (blanches) 	
Jeu de conversion panneau latéral en acier inoxydable 3R	1 joint d'étanchéité 1,5 m 	

Remarque : Le conditionnement pour chaque version comprend le nombre maximal de composants requis.



3. Consignes de sécurité

Les consignes concernant l'utilisation incorrecte prévisible et les risques résiduels, mais aussi les consignes spécifiques et les caractéristiques techniques des pages 23 à 28 de cette notice sont à respecter pour éviter de mettre en danger la vie et la santé de l'utilisateur ou d'un tiers.

Tenez compte des normes et réglementations en vigueur pour votre enceinte industrielle et les ensembles d'appareillage à basse tension.

- Veillez à ce que l'armoire de commande est déconnectée de l'alimentation électrique et protégez-la contre une remise en marche involontaire.
- Lors du transport, du transport sur le lieu d'installation, du déballage, du montage, veillez à ce que le produit n'est pas endommagé et devient inutilisable.
- Veuillez respecter les spécifications suivant le conditionnement.
- Veuillez utiliser des aides à l'escalade adaptées à la hauteur de travail.
- Si l'installation est effectuée à une hauteur inférieure à 2 mètres, mesurée à partir du sol, marquez le produit visiblement.
- Veuillez respecter les spécifications de couple.
- N'utilisez que les pièces de montage jointes et assurez ainsi la liaison équipotentielle.
- Évitez les charges dynamiques.

Cas d'utilisation incorrecte prévisibles :

- Pas d'alignement, fixation incorrecte, utilisation d'outils inappropriés.
- Qualification du personnel insuffisante.
- Contrôles visuels et de fonctionnement n'ont pas été réalisés.
- Se cogner contre les bords saillants.
- Nettoyage n'est pas été réalisés.

Risques résiduels :

- Écrasement, chocs dus au basculement, chute de pièces.
- Coupure sur des bords tranchants.
- Accidents causé par un sol encrassé, humide ou glissant.
- Chocs électriques

Ces risques résiduels peuvent être évités par un travail attentif et des mesures (de protection) prises par les utilisateurs.

4. Consignes d'installation, de montage et d'utilisation

- Veuillez observer l'ordre des opérations décrit au point „Montage“
- Vérifiez si l'aide d'une deuxième personne est utile ou nécessaire lorsque vous utilisez des aides à l'escalade et/ou que vous manipulez des pièces lourdes ou de grande taille.
- Veuillez vérifier que le produit est complet - voir conditionnement.
- Veuillez vérifier si le produit est éventuellement endommagé avant l'installation.
- Veuillez nettoyer le toit de l'armoire s'il est sale.
- Une grande partie des composants sont réutilisés, veuillez vous référer à la note sous le paragraphe Préparation.

4.1 Caractéristiques techniques

Spécification du couple

Les informations figurant sous le paragraphe „Montage“ ont été déterminées une fois pour les différentes versions et représentent des valeurs contraignantes dans des conditions optimales (par exemple, application droite des vis autotaraudeuses). Veillez à ce que toutes les vis soient serrées uniformément.

4.2 Modification

Outils recommandés pour le démontage / montage :

- Tournevis PH2, TX30, SW10, six pans creux 4mm
- Outil de couple 2-10Nm
- Pincés

4.3 Préparation



Adaptez la fixation de la porte aux voies d'évacuation nécessaires.

Veillez à un environnement propre pour éviter des accidents afin d'éviter de chuter ou de glisser.

Veillez à ce que la zone de travail soit propre pour éviter d'endommager les surfaces ou les joints.

Éliminez toutes les composantes marquées en respectant les règles en vigueur pour la mise au rebut et la protection de l'environnement. Toutes les autres pièces sont réutilisées.

Note spéciale pour la conversion d'une armoire en acier inoxydable

- Les opérations marquées du symbole suivant sont supprimées.



Armoires en tôle d'acier



Armoires en acier inoxydable



Après le démontage, veillez à ce que tous les bouchons plastiques ferment bien les perçages comme indiqué sur l'illustration ci-dessous ; ceux-ci servent également comme gabarit lors du montage des composants sur le châssis.

Si des bouchons plastiques manquent, utilisez les bouchons inclus dans le conditionnement de la livraison.

Positionnement des bouchons plastiques :

Exemple pour la porte (fixation à droite)

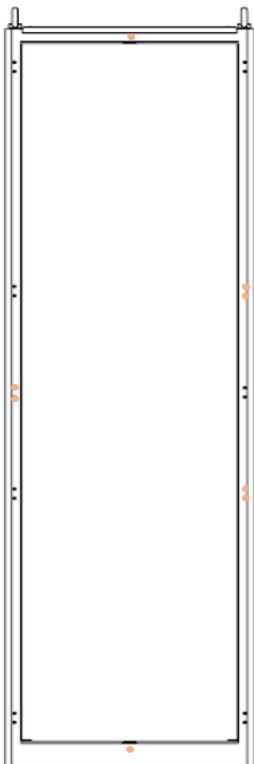

Panneau arrière

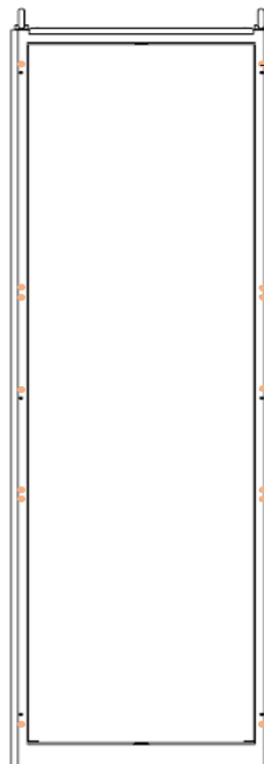

plastiques ferment



Veillez préparer une surface de stockage horizontale avec une hauteur de travail appropriée pour les portes et les panneaux latéraux à démonter.

Recommandation : Les autres pièces de tôle à démonter peuvent être empilées sur une palette ou adossées à un mur. Les pièces doivent être protégées contre les dommages, les basculements et les chutes.

4.4 Modification de la porte

Démontage de la porte

1. Deserrez le dispositif de sécurité de la porte (de chaque charnière)
 - 1.1. Dévissez l'écrou moleté
 - 1.2. Rabattre les parties de la charnière (porte)

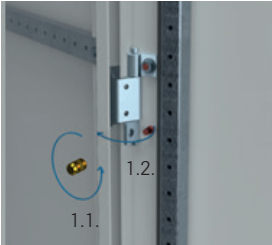

2. Décrochez la porte
Soulevez la porte afin de la décrocher
Placez la porte sur la surface horizontale préparée, avec la face extérieure tournée vers le bas.



3. Démontez la charnière (porte)
Dévissez l'écrou à embase crantée et la partie de la charnière
Insert : SW 10

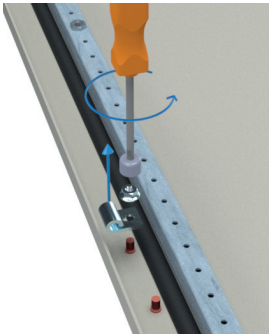

4. Démontez la serrure (porte)
 - 4.1. Enlever les écrous de guidage de tringles et les deux vis de la serrure à crémonne. Insert : SW 10; PH2
 - 4.2. Enlevez la serrure.
 - 4.3. Séparez le guidage de tringles en pressant la partie inférieure.

 = les écrous et vis enlevés, ainsi que la serrure à crémonne et les tringles

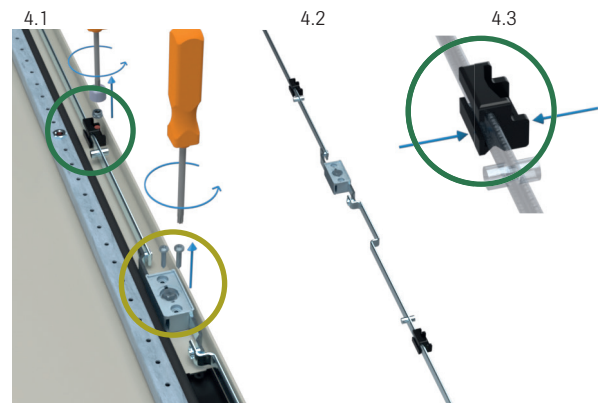

5. Démontez la charnière (châssis)
Déserrez les 2 écrous à embase crantée et enlevez la partie de la charnière Insert : SW 10



6. Démontez la serrure (châssis)
Enlevez la vis à tête noyée au crochet de fermeture. Maintenez l'écrou à embase crantée de l'intérieur
Insert : SW 10 et TX 30

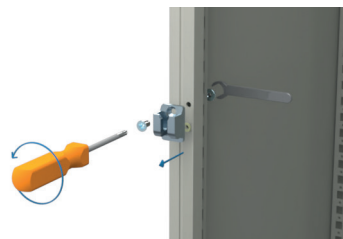

Montage de la porte

- 1. Montez la charnière (porte)**
 Accrochez la partie de la charnière et la rondelle à l'axe supérieur correspondant, poussez la partie de la charnière vers le bord de la porte et fixez-la à l'aide d'écrou.

Insert : SW 10 Couple : 4Nm

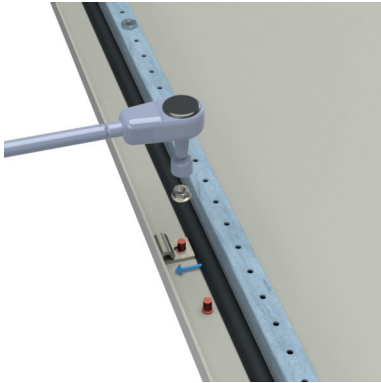

- 2. Montez la serrure (porte)**
 2.1. Montez les tringles avec les deux baques de sécurité à la serrure à crémone.

! **Alignement voir illustration**

- 2.2. Placez l'assemblage entre le bord de la porte et le cordon de mousse sur la porte.

! **Alignement voir illustration**

- 2.3. Fixez la serrure à crémone à la plaque de clé avec 2 vis

Insert : PH2 Couple : 2Nm

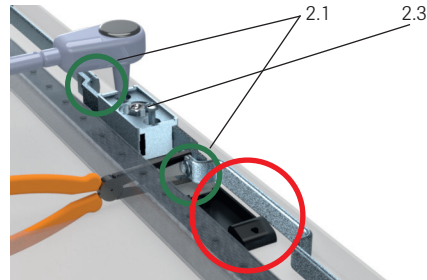

- 3. Montage de la serrure (porte)**
 3.1. Pressez légèrement le guidage de tringles (voir illustration) en bas et accrochez-le aux tringles dans la zone des axes.
 Alignement voir illustration. 3.2

! **3.2. Positionnez le guidage de tringles sur l'axe et fixez-le à l'aide de l'écrou.**

Insert : SW 10 Couple : 2Nm

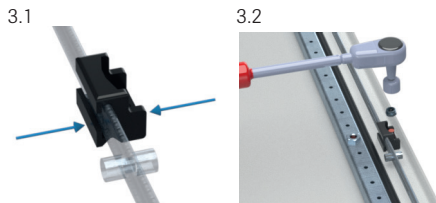

- 4. Montage de la charnière (châssis)**
 Positionnez une rondelle plate (blanc) sur chaque axe de la partie de la charnière et accrochez-la dans les perçages.
 Vissez les deux écrous de à embase crantée de l'intérieur.

Insert : SW 10 Couple : 10Nm

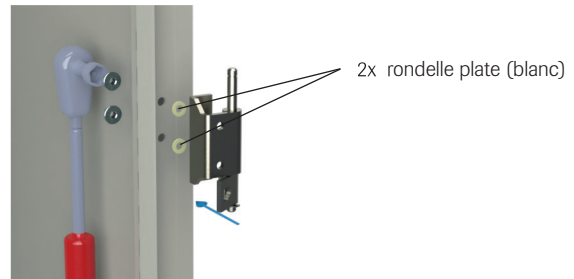

- 5. Montage de la fermeture (châssis)**
 Montez les supports de fermeture sur le châssis dans l'ordre indiqué. A cet effet, vissez les vis à tête fraisée dans les écrous à embase cranté depuis l'extérieur.

! **L'ouverture du support de fermeture pour le tringle doit toujours être dirigée vers le centre.**

Insert : SW 10; TX 30 Couple : 10Nm

2 x rondelle plate (blanc)

Ouverture

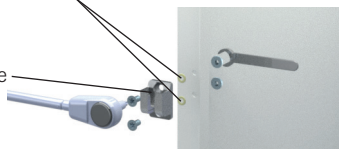

- 6. Montage de la porte**
 6.1. Accrochez la porte. Veillez à ce que la partie de la charnière supérieure (porte) soit droite.
 6.2. Rabattez la partie intérieure de la charnière (porte) sur l'axe.
 6.3. Serrez l'écrous moletés à main.

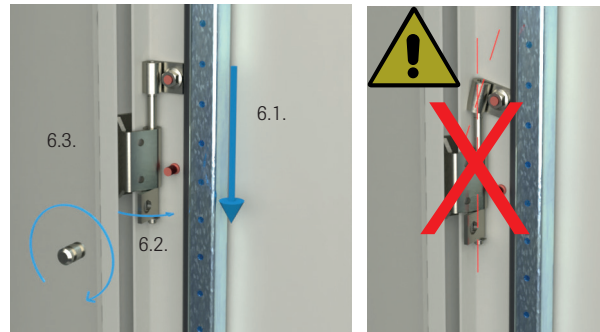

4.5 Modification du toit



1. Enlever toutes les vis du toit du coffret.
Insert TX30



2. Placer le rail sur le toit du coffret et l'ajuster en fonction des trous existants



3. Monter le rail sur le toit du coffret
Couple de serrage acier : 8Nm, après la formation complète du filetage
Couple de serrage acier inoxydable : 2Nm
Insert : TX30

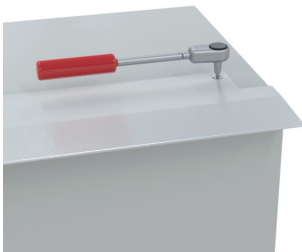

4. Marquer le rail si nécessaire
(voir les consignes de sécurité)



4.6 Modification du panneau latéral



1. Démontez le panneau latéral s'il est déjà monté sur la cellule.
1.1. Desserrez les vis du panneau latéral
Insert : TX30



Soutenez le panneau latéral avant de desserrer l'avant-dernière vis.
Conseil : Desserrez les vis à mi-hauteur à la fin.
1.2. Placez le panneau sur la surface de support horizontale préparée, avec la face extérieure tournée vers le bas.



1. Collez le joint d'étanchéité

1.1. Nettoyez le bord supérieur du panneau latéral
1.2. Mettez le joint à la longueur, retirez le film adhésif et collez-le sous le bord supérieur du panneau latéral.
Le film adhésif sert d'aide de fixation.

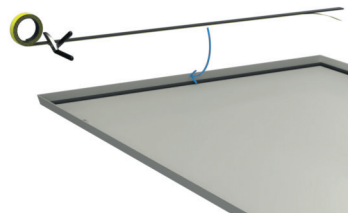

3. Montage du panneau latéral
Positionnez le panneau latéral au châssis, alignez-le et vissez-le.
Maintenez le panneau latéral en position jusqu'à ce qu'il soit fixé par au moins 2 vis.



Conseil : serrez d'abord les vis à mi-hauteur.
Insert : TX30
Couple : 2 Nm



4.7 Modification du panneau arrière



1. Démontez le panneau arrière
Desserrez toutes es vis du panneau arrière
Insert : TX30



Maintenez le panneau arrière avant de desserrer l'avant-dernière vis.
Conseil : Desserrez les vis à mi-hauteur à la fin.



2. Démontez le support du panneau arrière
Enlevez la vis de l'extérieur (voir illustration droite). Maintenez l'écrou à embase crantée de l'intérieur.
Insert : six pans creux 4mm, SW10



3. Montez le support du panneau arrière
Fixez le support de panneau arrière au châssis à l'aide de la rondelle plastique et de l'écrou à embase crantée.
Insert : six pans creux 4mm, SW10
Couple : 10Nm

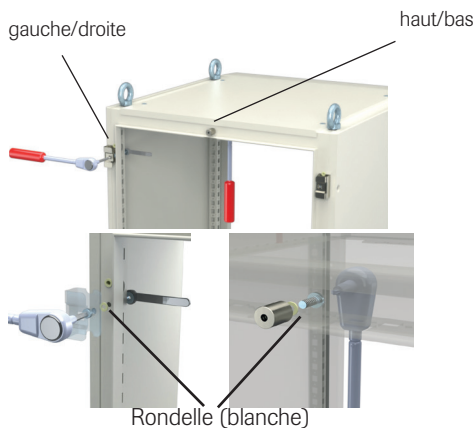

4. Montez le panneau arrière
4.1. Positionnez le panneau arrière avec les deux équerres en bas du châssis.
4.2. rabattez le à la cellule et serrez les vis.
Attention : Maintenez le panneau arrière en position jusqu'à ce qu'il soit fixé par au moins 2 vis.



Conseil : Serrez d'abord les vis à mi-hauteur.
Insert : TX30 Couple : 4Nm

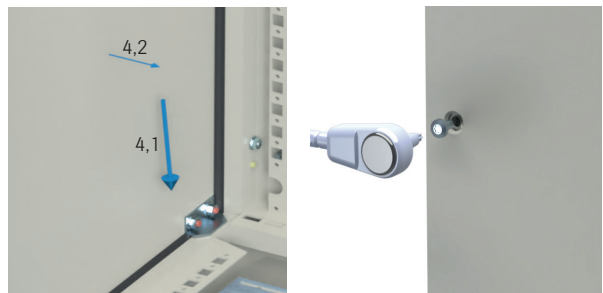

5. Consignes pour l'inspection, la maintenance et la remise en état

Veillez vérifier au moins 1 x par an – le cas échéant dans le cadre d'une révision fixée par l'exploitant :

- Le parfait état du produit, la bonne fixation et le fonctionnement impeccable.
- Le bon état des joint d'étanchéité et si ceux-ci s'adhèrent bien sans former de fente.
- Le parfait état de la surface.
- Le parfait état de la fixation.

Remplacez les pièces endommagées et utilisez uniquement des pièces d'origine häwa.

Lors de l'achat de pièces de rechange, indiquez la référence du produit ou des pièces individuelles pour les identifier.

6. Garantie

Nos CGV s'appliquent. <https://www.haewa.fr/entreprise/mentions-legales>

Nous déclinons toute responsabilité pour d'éventuelles erreurs d'impression.

7. Service

Vous trouverez en dernière page les succursales de distribution proches de chez vous.

Vous pouvez également nous contacter au numéro de service : Tél. : +49 7353 98460

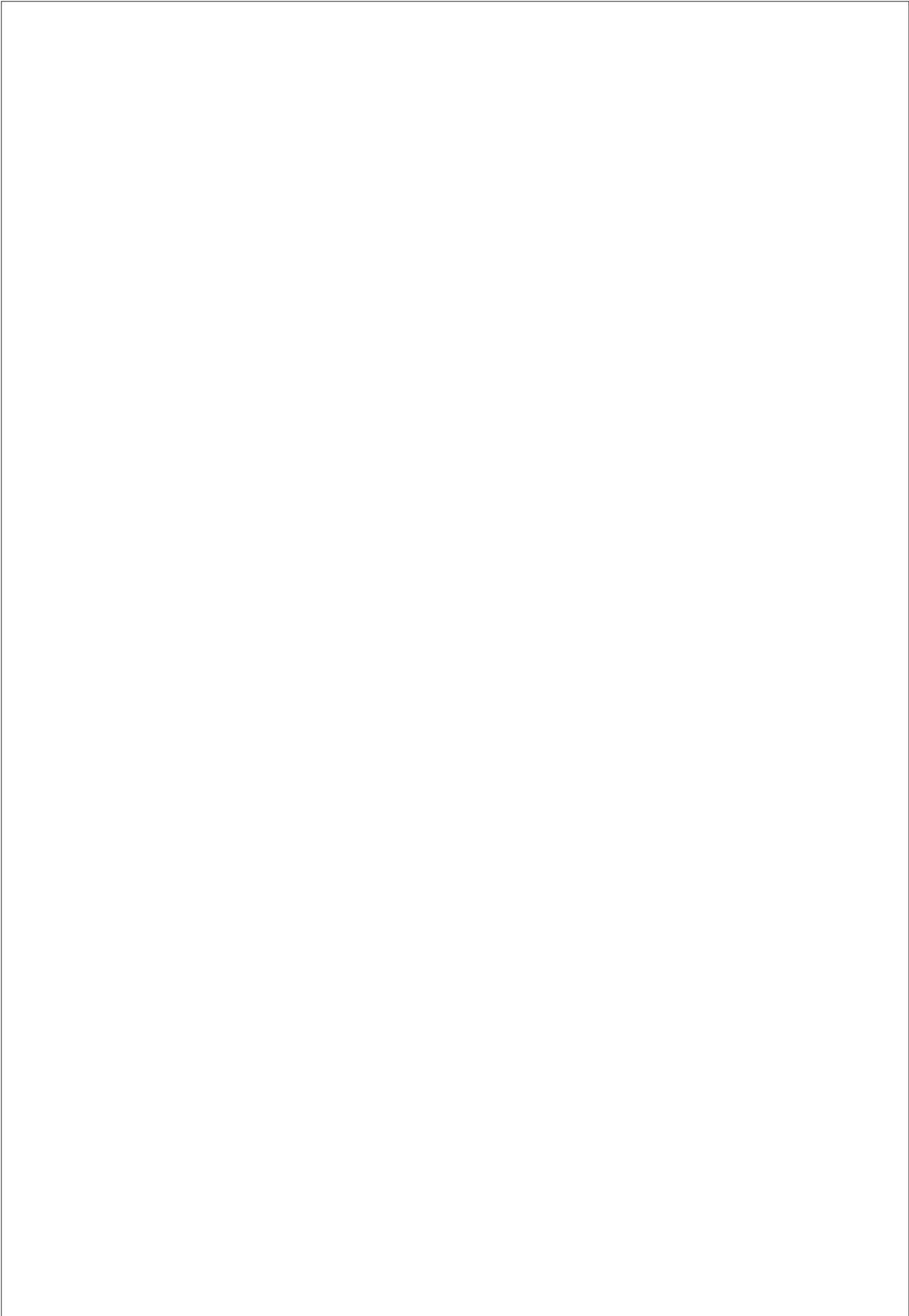

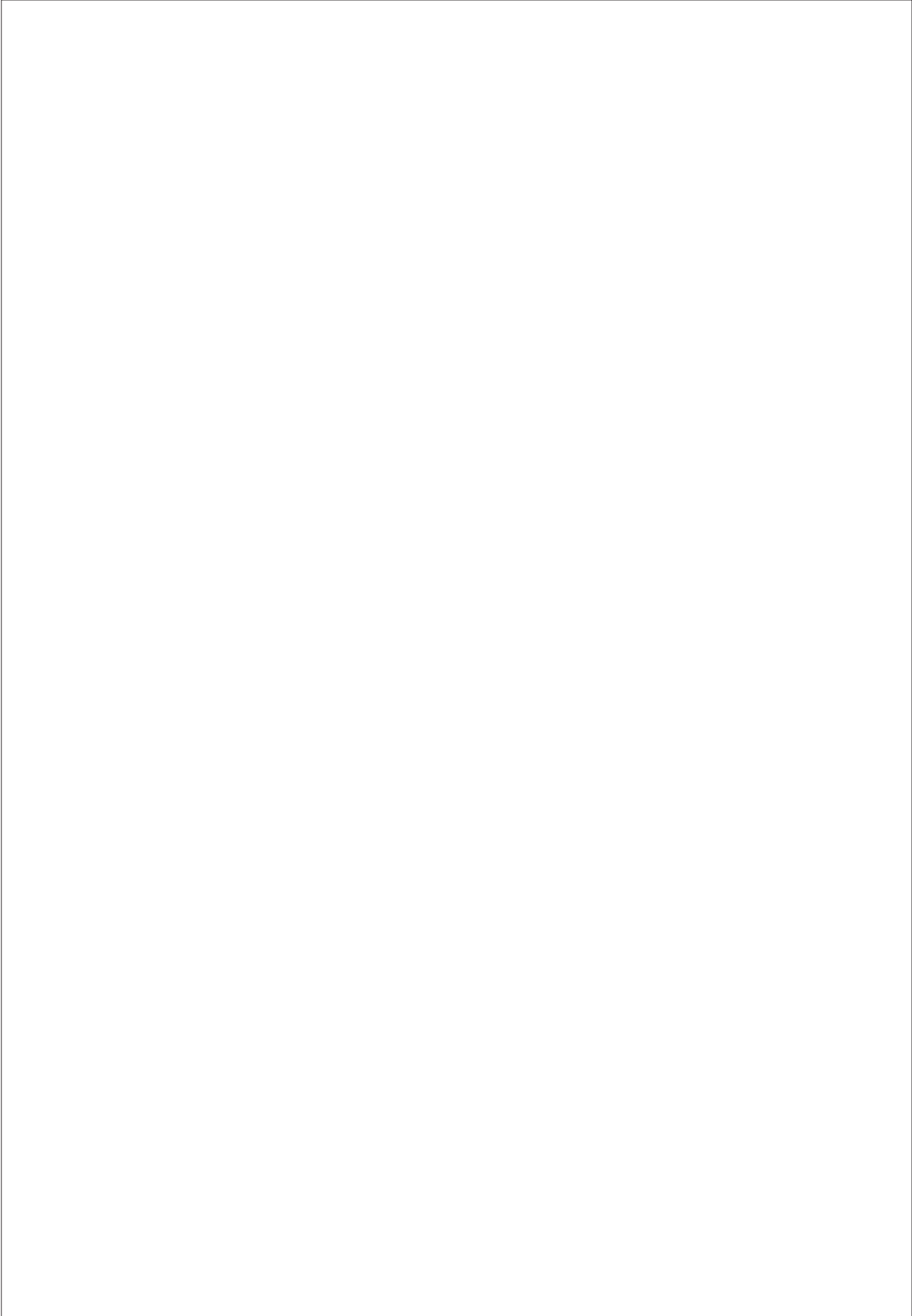



häwa GmbH
 Industriestraße 12
 D 88489 Wain
 Tel. +49 7353 98460
 info@haewa.de
 www.haewa.de

D 08451 Crimmitschau

Sachsenweg 3
 Tel. +49 3762 95271/2
 vertrieb.c@haewa.de

D 47167 Duisburg

Gewerbegebiet Neumühl
 Theodor-Heuss-Str. 128
 Tel. +49 203 346530
 vertrieb.d@haewa.de

D 63477 Maintal
 Dörnigheim

Carl-Zeiss-Straße 7
 Tel. +49 6181 493031
 vertrieb.rm@haewa.de

A 4020 Linz

Schmachtl GmbH
 Pummererstraße 36
 Tel. +43 732 76460
 office.linz@schmachtl.at

CH 8967 Widen

häwa (schweiz) ag
 Gyrenstrasse 5a
 Tel. +41 43 3662222
 info@haewa.ch

DK 6400 Sonderborg

Eegholm A/S
 Grundtvigs Allé 165 - 169
 Tel. +45 73 121212
 eegholm@eegholm.dk

E 48450 Etxebarri

Hawea Ibérica, s.l.
 Poligono Leguizamon
 Calle Guipuzcoa, Pab.9
 Tel. +34 944 269521
 hawea@ctv.es

F 67600 Sélestat

häwa France Sarl
 22, Rue Roswag
 Tel. +33 672 71 3309
 info@haewa.fr

I 88489 Wain

häwa Italia
 Industriestraße 12
 Tel. +49 7353 9846115
 info@haewa.it

NL 7548 CV Enschede

häwa Nederland B.V.
 De Plooy 6
 Tel. +31 53 4321835
 info@haewa.nl

SE 88489 Wain

häwa Schweden
 Industriestraße 12
 Tel. +49 7353 98460
 info@haewa.se

SE 19561 Arlandastad
 (only for tools)

Nelco Contact AB
 Dalens Gata 7
 Tel. + 46 875 47040
 info@nelco.se

USA Duluth, GA 30097

haewa Corporation
 3768 Peachtree Crest Drive
 Tel. +1 770 9213272
 info@haewa.com



SCHRANKSYSTEME



X-FRAME



GEHÄUSE



ZUBEHÖR



KLIMATISIERUNG



LEITUNGSKANÄLE



SONDERBAUTEN



WERKZEUGE